



GOBIERNO REGIONAL AYACUCHO

GOBIERNO REGIONAL DE AYACUCHO
DIRECCIÓN REGIONAL DE EDUCACIÓN DE AYACUCHO
UNIDAD DE GESTIÓN EDUCATIVA LOCAL DE VILCAS HUAMÁN



“Año del Fortalecimiento de la Soberanía Nacional”

Vilcas Huamán, 05 de setiembre del 2022.

DOC: 3783815
EXP : 3058761

OFICIO MÚLTIPLE N° 309-2022-GRA-GG-GRDS-DREA/UGEL-VH-DIR.

SEÑORES (AS):

Directores de las Instituciones Educativas de Educación Inicial, Primaria y Secundaria del ámbito de la Unidad de Gestión Educativa Local Vilcas Huamán.

PRESENTE:

- ASUNTO** : Precisiones para la Organización y Ejecución de los Juegos Escolares Deportivos y Paradeportivos de la **Etapa UGEL** de la Categoría “A”, “B” y “C”.
- REF.** : a) Informe N° 001-2019-DREA/UGEL-VH/IE-38167/Mx-P-DIR-DIR.
b). OFICIO MÚLTIPLE N° 283-2022-GRA-GG-GRDS-DREA/DGP-DIR.
c). Resolución Viceministerial N° 099-2022-MINEDU.

Tengo el agrado de dirigirme a Uds; para expresarle mi cordial saludo a la vez manifestar que, la Unidad de Gestión Educativa Local de Vilcas Huamán, conforme a sus funciones establecidas en el **sub literal o) del artículo 74° de la Ley N° 28044**; Ley General de Educación, que consagra... **“o) Promover centros culturales, bibliotecas, teatros y talleres de arte, así como el deporte y la recreación...”** en el marco de la Resolución Viceministerial N° 099-2022-MINEDU; que aprueba las “Bases Generales y Específicas de los Juegos Escolares Deportivos y Paradeportivos – JEDPA”, **comunica las precisiones para la ejecución de la Etapa UGEL de la Categoría “A”, “B” y “C” en las diferentes disciplinas deportivas individuales y colectivas** de la siguiente manera:

N°	JEDPA - 2022	CATEGORÍA	CRONOGRAMA	RESPONSABLES
01	Etapa UGEL	“B” y “C”	07 y 08-SET-2022	UGEL Vilcas Huamán
02	Etapa UGEL	“A”	28 y 29-SET-2022	UGEL Vilcas Huamán

- ❖ Aplicación de lo establecido por el **literal a), b), c) y d)** del sub numeral 5.10.2 y el **literal a), b), c), d) y e)** del **sub numeral 5.10.3** y el **sub numeral 5.15.2** de la Resolución Viceministerial N° 099-2022-MINEDU.
- ❖ Cada delegación deberá prever las condiciones de estadía tales como el colchón, frazada, plato y cuchara para la alimentación respectivas y evitar la propagación del COVID-19, durante el desarrollo del evento deportivo de los JEDPA 2022 de la Etapa UGEL.
- ❖ La ejecución de los JEDPA 2022 de la Etapa UGEL, se efectuará según el **Anexo N° 001-2022** y **Anexo N° 002-2022**.

Sin otro particular, hago propicia la oportunidad, para expresarle las muestras de mi especial consideración y estima personal.

Atentamente;

WML/DPS-III-UGEL-VH
MCP/Jefe -AGP
Ycv/Sec-AGP
C.c. Arch.

GOBIERNO REGIONAL AYACUCHO
DIRECCIÓN REGIONAL DE EDUCACIÓN
U.E.E. 311 UGEL VILCAS HUAMÁN



Dr. Walter Medina Lizarbe
DIRECTOR PROGRAMA SECTORIAL III

Dirección: Pasaje Inca Wasi S/N – Vilcashuamán – Ayacucho

Página Web: www.ugelvilcashuaman.gob.pe

e-mail: ugel_vilcashuaman1@hotmail.com



ANEXO N° 001-2022

PROGRAMA GENERAL PARA EL DESARROLLO DE LOS JUEGOS ESCOLARES DEPORTIVOS Y PARADEPORTIVOS 2022- ETAPA UGEL

1. DATOS GENERALES:

- 1.1. ENTIDAD ORGANIZADORA : UGEL Vilcas Huamán.
1.2. CATEGORÍA : "B" y "C"
1.3. FECHA : Miércoles **07** y Jueves **08-SET-2022**
1.4. LUGAR : Estadio Municipal de Choccebamba.

2. PROGRAMA ESPECIAL:

HORA	ACTIVIDADES	A CARGO
9:00AM	Himno Nacional del Perú.	Maestro de Ceremonia
9:10AM	Palabras de bienvenida a los deportistas de las diferentes delegaciones	Dr. MANUEL CRISOSTOMO PALOMINO. <i>Jefe de Área de Gestión Pedagógica.</i>
9:15AM	Palabras de apertura de los Juegos Escolares Deportivos Paradeportivos	Dr. WALTER MEDINA LIZARBE. <i>Director de la UGEL Vilcas Huamán</i>
9:25AM	Juramentación de los deportistas de los JEDPA 2022 – Etapa UGEL	Abg. ALFONSO CHUCHON LUJAN. <i>Presidente de la Comisión de Justicia de los JEDPA 2022 – Etapa UGEL.</i>
9:30AM	Carrera Olímpica de los JEDPA 2022 – Etapa UGEL.	<i>Capitanes de cada equipo de los JEDPA 2022</i>
9:35AM	Desfile de las diferentes delegaciones de las Categorías "B" y "C"	<i>Todas las delegaciones deportivas de los JEDPA 2022</i>
9:50AM	Inicio de los juegos colectivos, en cada campo deportivo Campo 01, Campo 02 y Campo 03.	ÁRBITROS EN CADA CAMPO.

Atentamente;



GOBIERNO REGIONAL AYACUCHO
DIRECCIÓN REGIONAL DE EDUCACIÓN
U.E.E. 011 - UGEL VILCAS HUAMÁN
Dr. Walter Medina Lizarbe
DIRECTOR PROGRAMAS SECTORIAL III

ANEXO N° 002-2022

FUTBOL "C" VARONES:

- ❖ ZONA: I "RAÚL PORRAS BARRENECHEA" Independencia
- ❖ ZONA: II "GENERAL CÓRDOVA"
- ❖ ZONA: III "Antonio Raymondi" POMACOCCHA
- ❖ ZONA: IV "San Pedro" CARHUANCA
- ❖ ZONA: V "VICTOR VASQUEZ CISNEROS" PACOMARCA

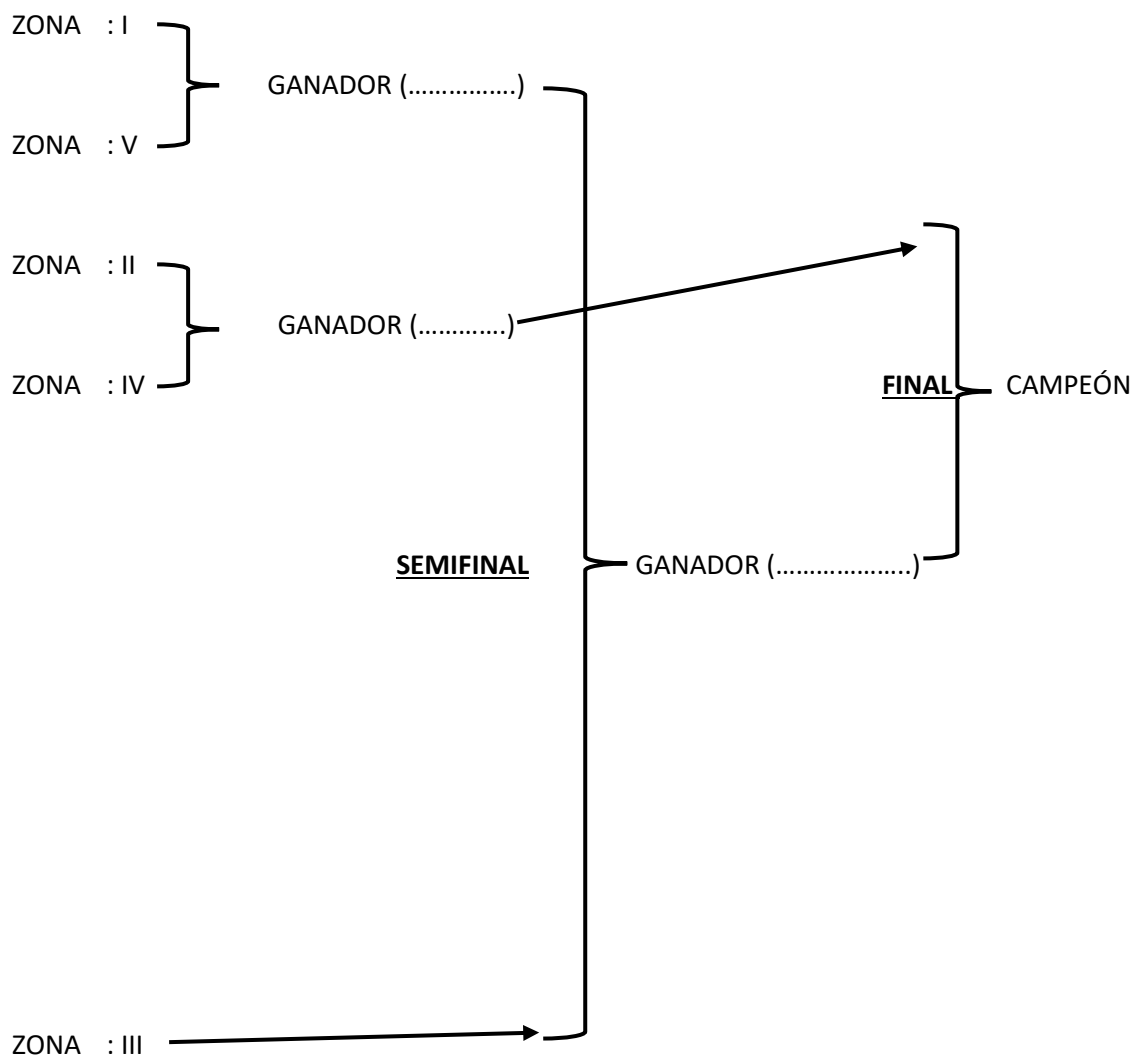

FUTBOL "B" VARONES:

- ❖ ZONA: I
- ❖ ZONA: II "GENERAL CÓRDOVA" VILCAS HUAMÁN
- ❖ ZONA: III "Víctor Andrés Belaunde" VISCHONGO
- ❖ **ZONA: IV "Corazón de Jesús" SAURAMA**
- ❖ ZONA: V "Víctor Vásquez Cisneros" PACOMARCA

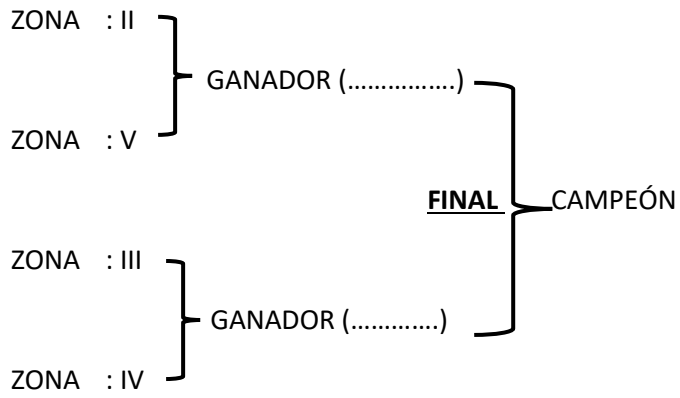

FUTBOL "C" DAMAS:

- ❖ ZONA: I "SAN GABRIEL" HUARCAS
- ❖ ZONA: II "GENERAL CÓRDOVA
- ❖ ZONA: III "Antonio Raymondi" POMACCOCHA
- ❖ ZONA: IV "Corazón de Jesús" SAURAMA
- ❖ ZONA: V "Genaro Taboada Gutiérrez" CHITO

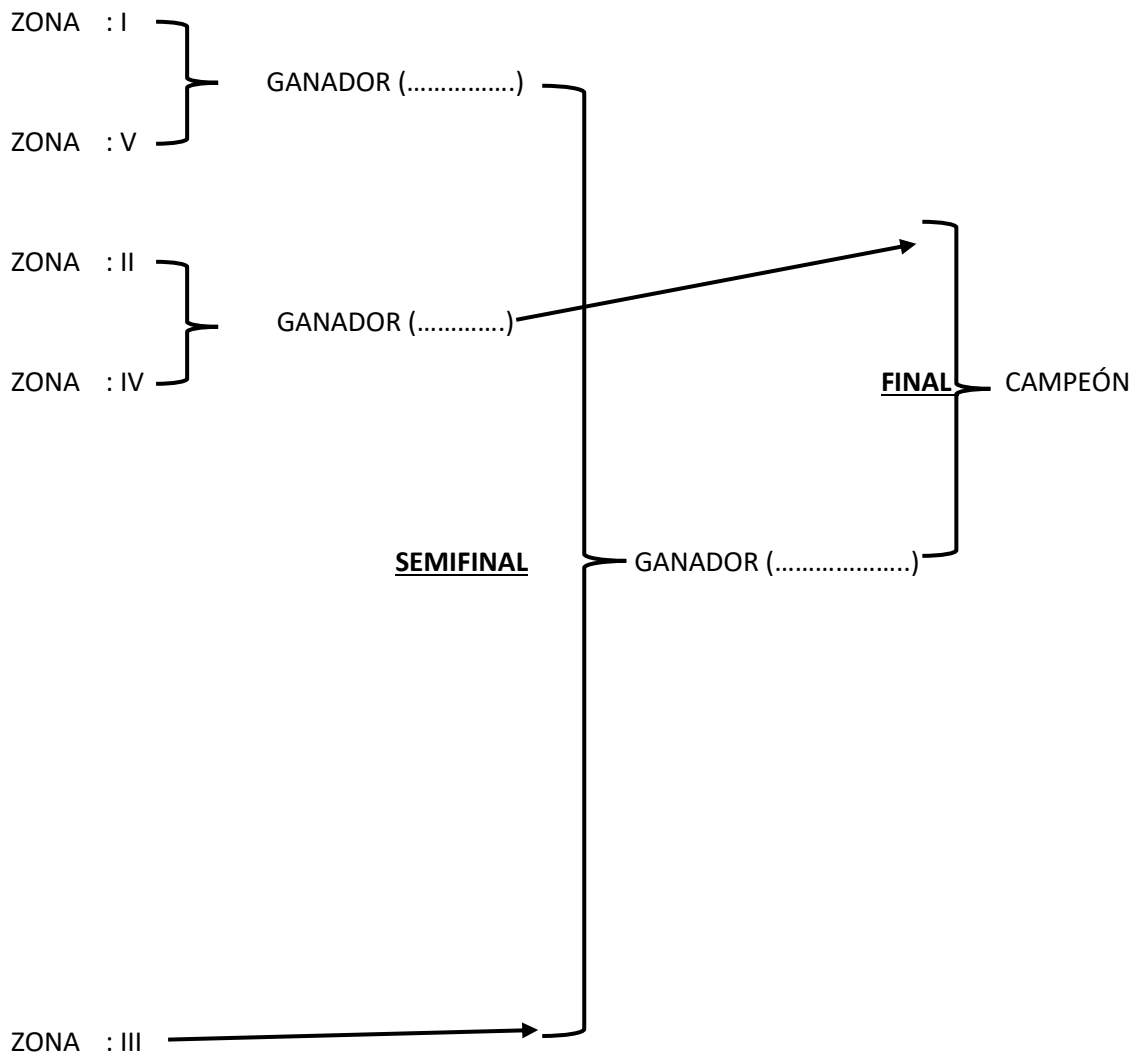

FUTBOL "B" DAMAS:

- ❖ ZONA: I
- ❖ ZONA: II "GENERAL CÓRDOVA"
- ❖ ZONA: III "Víctor Andrés Belaunde" VISCHONGO
- ❖ **ZONA: IV "Corazón de Jesús" SAURAMA**
- ❖ ZONA: V "Víctor Vásquez Cisneros" PACOMARCA

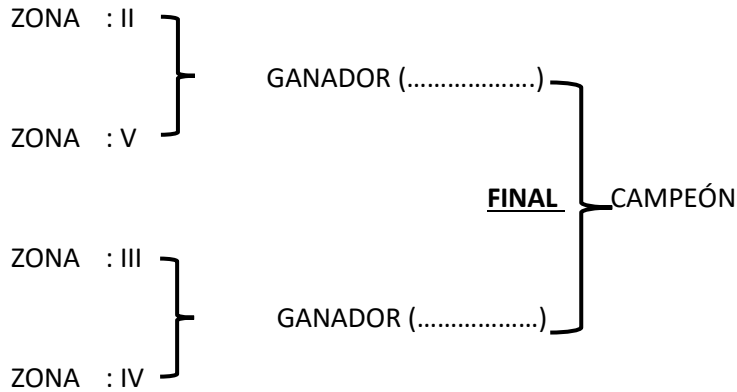

PROGRAMACIÓN DE ACTIVIDADES DEPORTIVAS

FUTBOL VARONES Y DAMAS

N°	HORA	ZONAS	CATEGORIA
1	10:00 – 11:00	Zona. "I" vs Zona . "V" (VARONES)	C
2	11: 00 – 12:00	Zona. "I" vs Zona . "V" (DAMAS)	C
3	12:00 – 12:50	Zona. "II" vs Zona . "V" (VARONES)	B
4	1:00 – 1:50	Zona. "III" vs Zona . "IV" (DAMAS)	B
5	1:50 – 2: 50	Zona. "II" vs Zona . "IV" (VARONES)	C
6	2:50 – 3:50	Zona. "II" vs Zona . "IV" (DAMAS)	C
7	3:50 – 4: 40	Zona. "III" vs Zona . "IV" (VARONES)	B
8	4:40 – 5: 30	Zona. "II" vs Zona . "V" (DAMAS)	B
SEGUNDA FACE JUEVES 08			
9	10:00 – 11:00	GANADOR: (1) VS ZONA: "III" (VARONES) SEMI FINAL	C
10	11:00 – 12:00	GANADOR: (2) VS ZONA: "III" (DAMAS) SEMI FINAL	C
11	12:00 – 12:50	GANADOR (3) VS GANADOR (7) (VARONES) FINAL	B
12	12:50 – 1:40	GANADOR (4) VS GANADOR (8) (DAMAS) FINAL	B
13	1:40 – 2:40	GANADOR (5) VS GANADOR (9) VARONES FINAL	C
14	20: 40 – 3:40	GANADOR (6) VS GANADOR (10) DAMAS FINAL	C

FUTSAL "C" VARONES:

- ❖ ZONA: I "CIRO ALEGRÍA"– ACCOMARCA
- ❖ ZONA: II "GENERAL CÓRDOVA" VILCAS HUAMÁN
- ❖ ZONA: III "San Antonio de Padua "UMARU
- ❖ ZONA: IV
- ❖ ZONA: V "Samuel Najarro Gutiérrez" ASTANIA

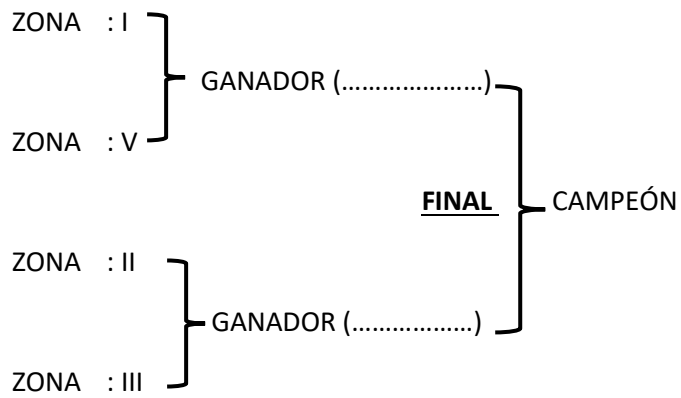

FUTSAL "B" VARONES:

- ❖ ZONA: I I.E "RAÚL PORRAS BARRENECHEA"
- ❖ ZONA: II "ENRIQUE ARIAS TITO"
- ❖ ZONA: III "Inmaculada Concepción" PALLCCACANCHA
- ❖ ZONA: IV "San Antonio" COCHA
- ❖ ZONA: V "Juan José Mendoza Bellido" COLPAPAMPA

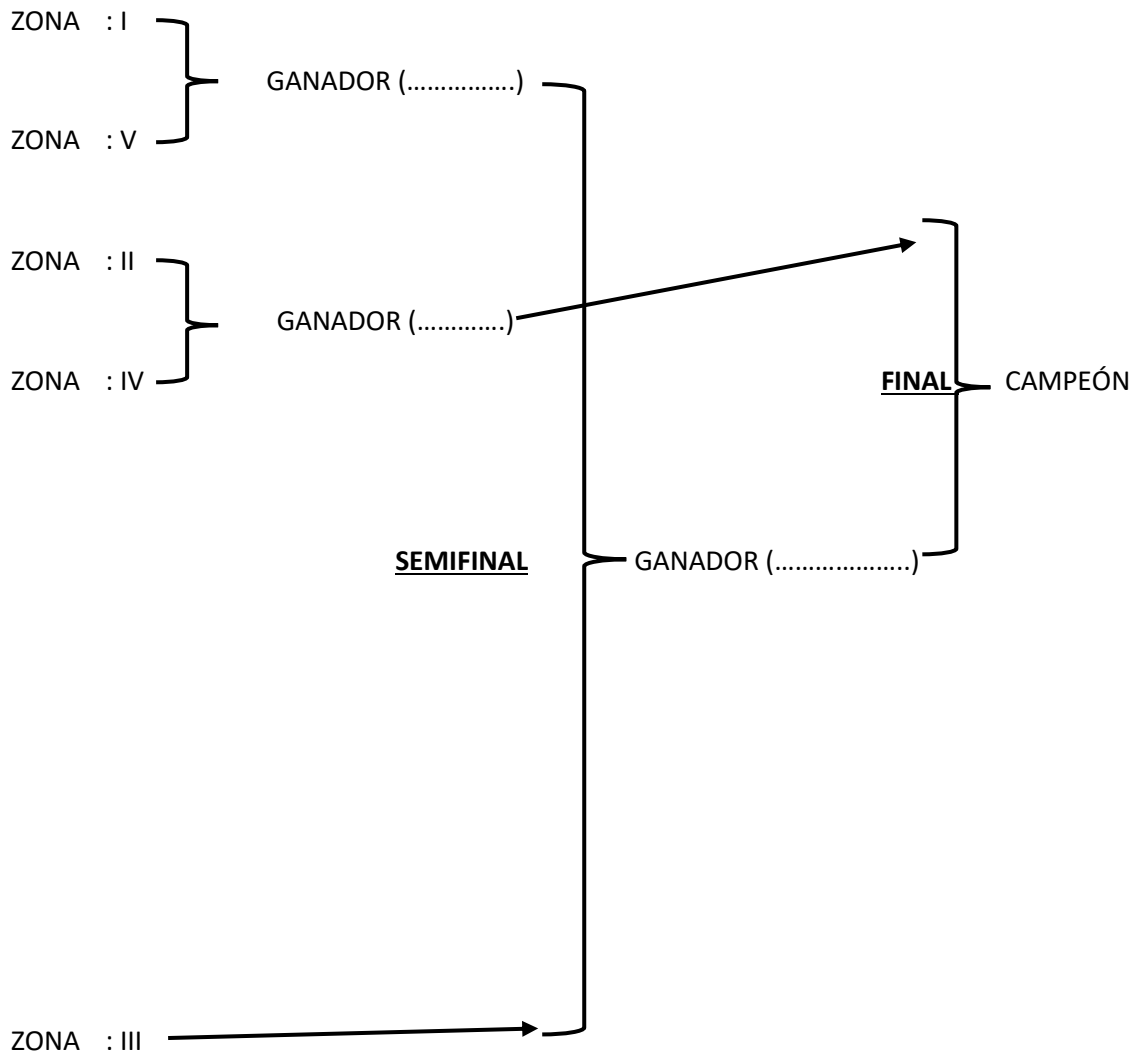

FUTSAL "C" DAMAS:

- ❖ ZONA: I "LOS CHANKAS" PONGOCOCHA
- ❖ ZONA: II "ENRIQUE ARIAS TITO"
- ❖ ZONA: III "Inmaculada Concepción" PALLCCACANCHA
- ❖ ZONA: IV
- ❖ ZONA: V "Juan José Mendoza Bellido" COLPAPAMPA

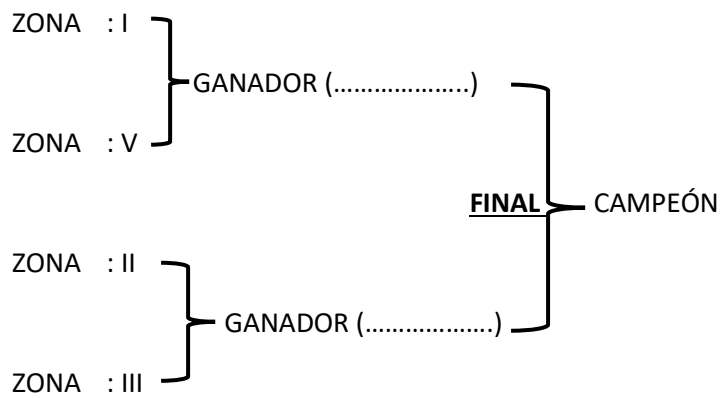

FUTSAL "B" DAMAS:

- ❖ ZONA: I "LOS CHANKAS"- PONGOCOCHA
- ❖ ZONA: II "JULIO CÉSAR TELLO"
- ❖ ZONA: III "Antonio Raymondi" POMACOCHA
- ❖ ZONA: IV "San Pedro" CARHUANCA
- ❖ ZONA: V "Garcilazo De La Vega" CONCEPCIÓN

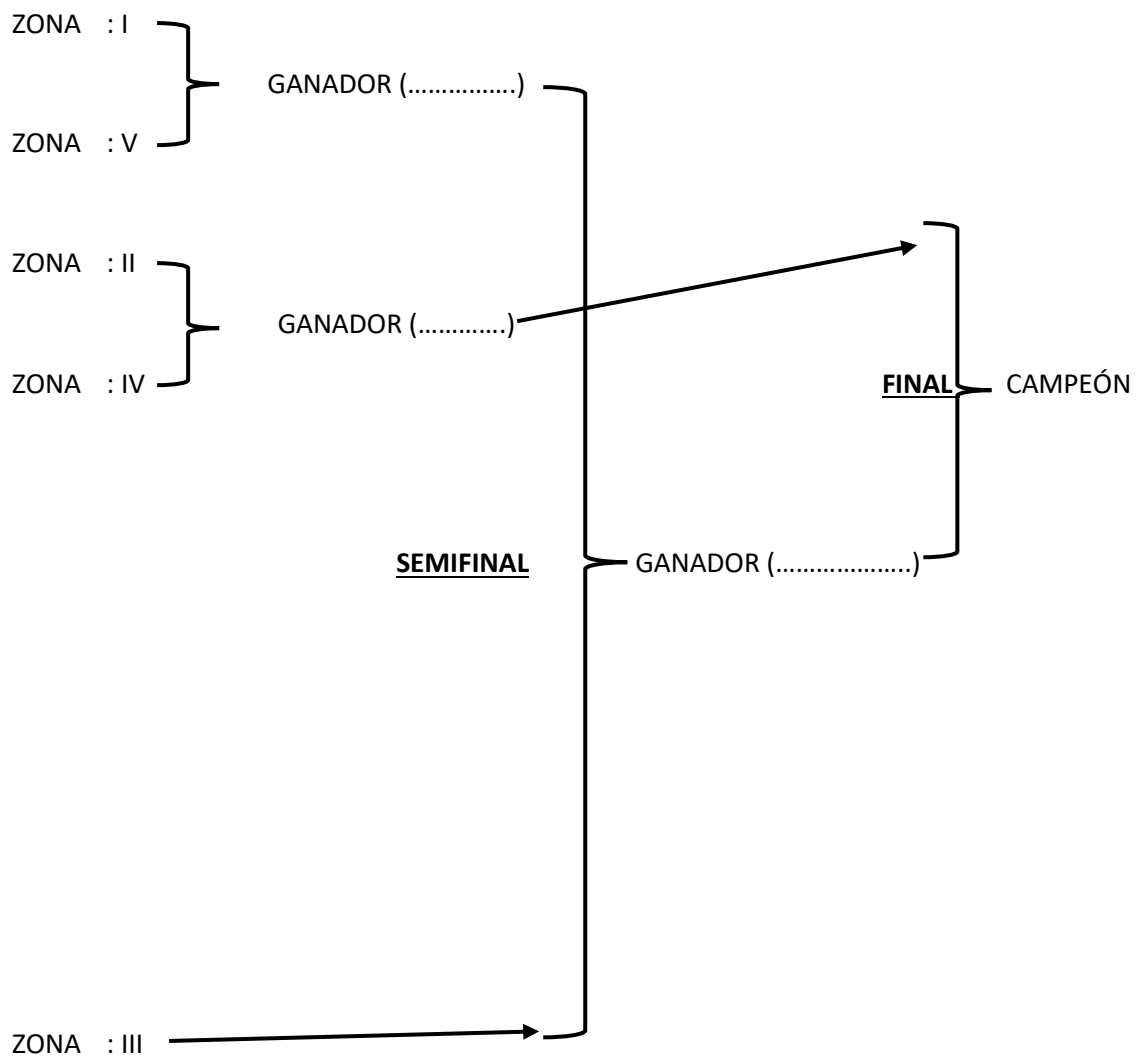

PROGRAMACIÓN DE ACTIVIDADES DEPORTIVAS

FUTSAL VARONES Y DAMAS

N°	HORA	ZONAS	CATEGORIA
1	10:00 – 10:40	ZONA "I" VS ZONA "V" (VARONES)	C
2	10:40- 11:20	ZONA "I" VS ZONA "V" (DAMAS)	C
3	11: 20 – 12:00	ZONA "I" VS ZONA "V" (VARONES)	B
4	12:00 – 12:40	ZONA "I" VS ZONA "V" (DAMAS)	B
5	12:40 – 1:20	ZONA "II" VS ZONA "III" (VARONES)	C
6	1:30 – 2:10	ZONA "II" VS ZONA "III" (DAMAS)	C
7	2:10 – 2:40	ZONA "II" VS ZONA "IV" (VARONES)	B
8	2:40 – 3:20	ZONA "II" VS ZONA "IV" (DAMAS)	B
SEGUNDA FASE			
9	3:20- 4:00	ZONA : "III" VS GANADOR (3) (VARONES) SEMI FINAL	B
10	4:00 – 4:40	ZONA : "III" VS GANADOR (3) (DAMAS) SEMI FINAL	B

JUEVES 08 DE SETIEMBRE FINALES

N°	HORA	ZONAS	CATEGORIA
11	10:00- 10:40	GANADOR (1) VS GANADOR (5) FINAL VARONES	C
12	10:40 – 11:20	GANDOR (2) VS GANADOR (6) FINAL DAMAS	C
13	11:20 – 12:00	GANADOR (7) VS GANADOR (9) FINAL VARONES	B
14	12: 00- 12:40	GANDOR (8) VS GANADOR (10) FINAL DAMAS	B

VÓLEY "C" DAMAS:

- ❖ ZONA: I "RAÚL PORRAS BARRENECHEA"
- ❖ ZONA: II "GENERAL CÓRDOVA" VILCAS HUAMAN
- ❖ ZONA: III "Antonio Raymondi" POMACOCCHA
- ❖ ZONA: IV "San Pedro" CARHUANCA
- ❖ ZONA: V "Garcilazo de la Vega" CONCEPCIÓN

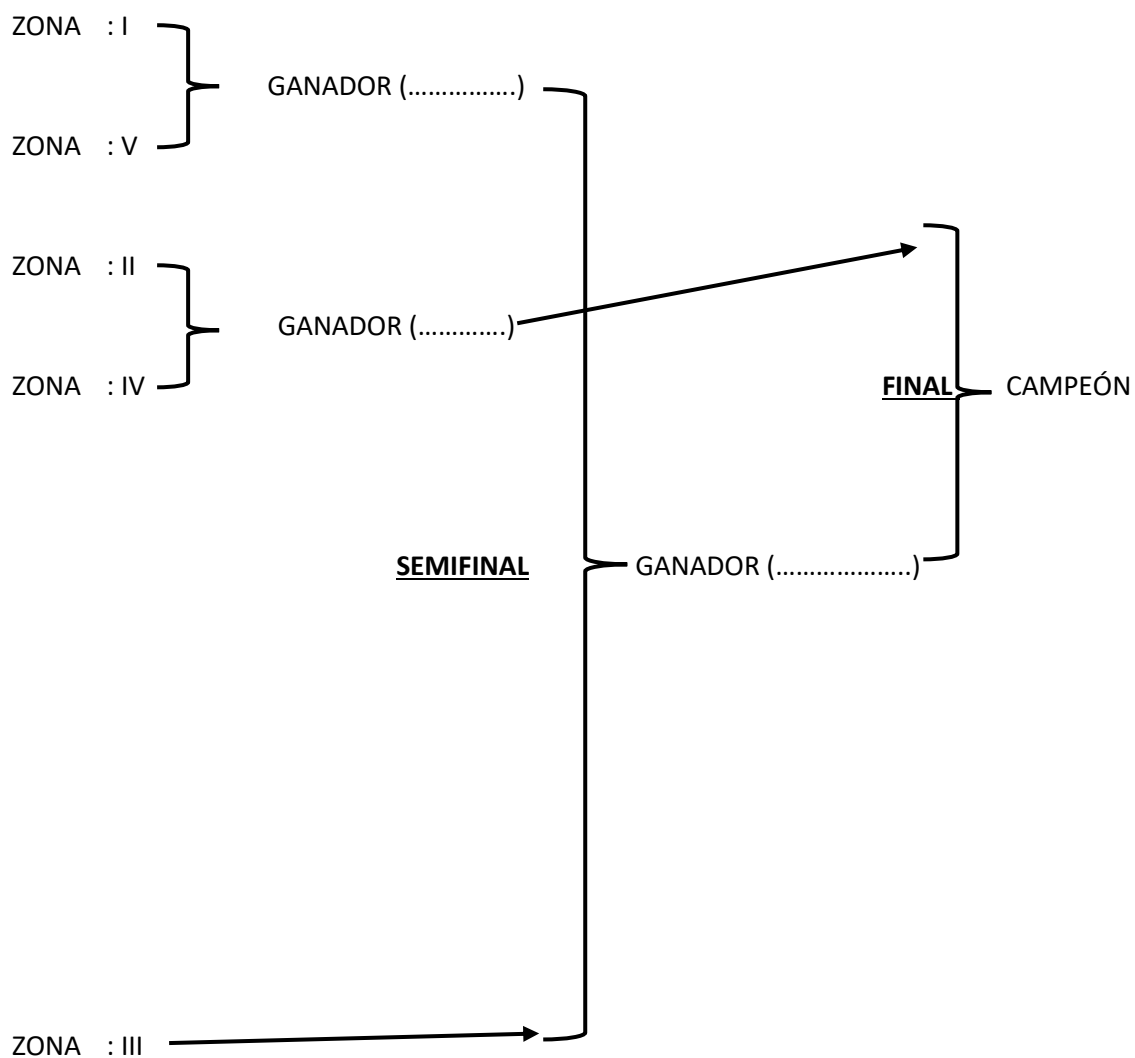

VÓLEY "B" DAMAS:

- ❖ ZONA: I "CIRO ALEGRÍA" – ACCOMARCA
- ❖ ZONA: II "GENERAL CÓRDOVA" VILCAS HUAMAN
- ❖ ZONA: III "Inmaculada concepción" PALLCCACANCCHA
- ❖ ZONA: IV "Corazón de Jesús" SAURAMA
- ❖ ZONA: V

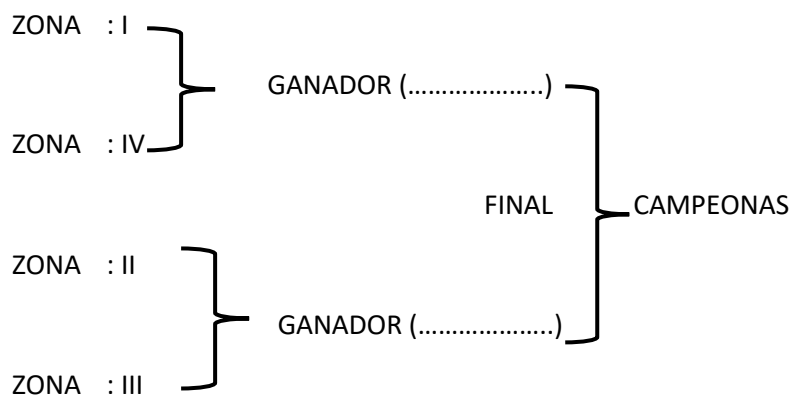

VÓLEY "C" VARONES:

- ❖ ZONA: I
- ❖ ZONA: II
- ❖ ZONA: III
- ❖ ZONA: IV "San Antonio" COCCHA
- ❖ ZONA: V

PROGRAMACIÓN DE ACTIVIDADES DEPORTIVAS

VÓLEY DAMAS.

N°	HORA	ZONAS	CATEGORIA
1	10:00- 10:00	ZONA "I" VS ZONA "V" (DAMAS)	C
2	11:00 – 12:00	ZONA "I" VS ZONA "IV" (DAMAS)	B
3	12:00 – 1:00	ZONA "II" VS ZONA "IV" (DAMAS)	C
4	1: 00- 2:00	ZONA "II" VS ZONA "III" (DAMAS)	B
5	2:00 – 3:00	ZONA "III" VS GANADOR (1) DAMAS	C
SEGUNDA FASE			
6	3:00 – 4:00	GANADOR (2) VS GANADOR (4) DAMAS FINAL	B
7	4:00 – 5:00	GANADOR (3) VS GANADOR (5) DAMAS FINAL	C